

Oprawa COSMO DELTA LED 72 asymetryczna, 5000 K, optyka T2, anodowana inox-czarny

Kod ElektriKo: 103575 Kod Rosa: 2148035/6/T2/10kV



UWAGA: Zdjęcie poglądowe dla całej rodziny produktów.

Dane techniczne:

- Strumień świetlny lampy [lm] **9900 lm**
- Temperatura barwowa [K] **5000 K**
- Moc [W] **72W LED**
- Waga **11.00**
- Strumień świetlny lampy [lm] **9900 lm**
- Temperatura barwowa [K] **5000 K**
- Moc [W] **72W LED**
- Waga **11.00**

Zastosowanie: parki, drogi miejskie, drogi osiedlowe (wewnętrzne), ciągi pieszych

Montaż: bezpośrednio na słupie z zakończeniem $\varnothing 60 \times 85$ mm

Stopień ochrony: IP 66 dla części optycznej i układu zasilającego

Materiał: stop aluminium, anodowany

Kolor: inox / czarny

Układ optyczny: soczewka z PMMA, wymienny moduł LED

Liczba diod: 24

Zakres temperatur pracy: od -40°C do $+40^{\circ}\text{C}$

Przewidywany czas eksploatacji: L90F10 – 50 000 h, L80F20 – 100 000 h

CRI: >70 dla 5000K, 4000K; >80 dla 3500K, 2700K

Częstotliwość napięcia zasilania: 50/60Hz Współczynnik mocy: ≥ 0.95

Prąd rozruchowy: 43A / 260 μs

Oprawa posiada możliwość podłączenia do zewnętrznego systemu sterowania poprzez interfejs DALI (opcjonalna obsługa analogowego sygnału 1-10V).

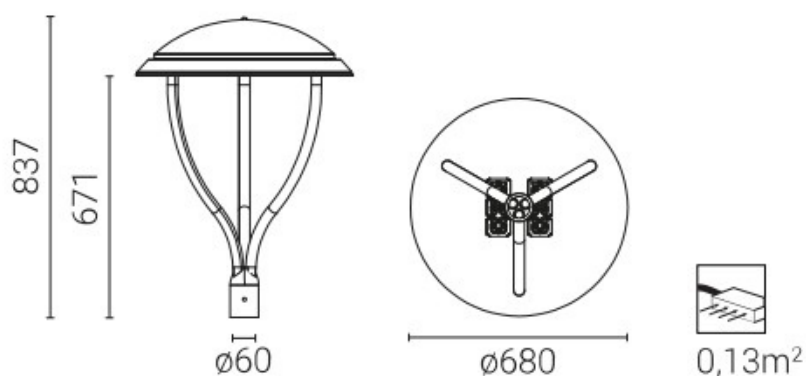

UWAGA: Zdjęcie poglądowe dla całej rodziny produktów.

DW

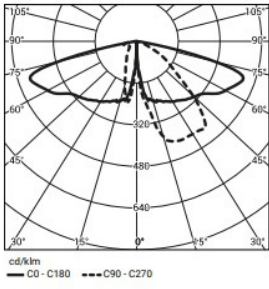

ME

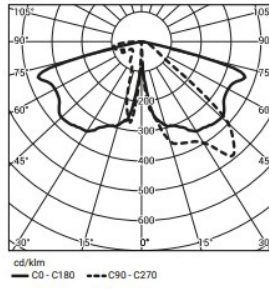

T2

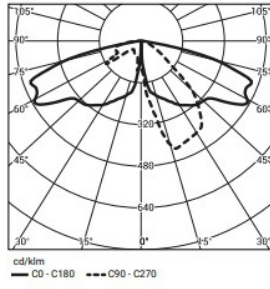

T3

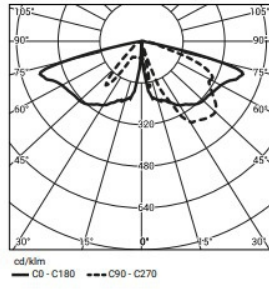

T4

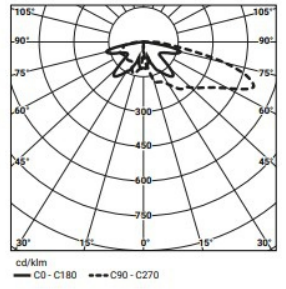

SP

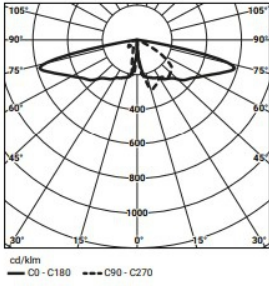

VS

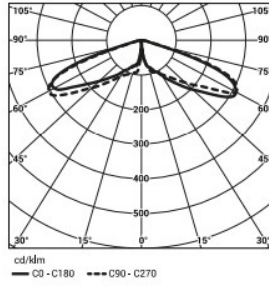

UWAGA: Zdjęcie poglądowe dla całej rodziny produktów.