

Oprawa TCS260 1x28W/840 HFP D6 SI

Kod ElektriKo: 30733 Kod Philips: 8727900612363

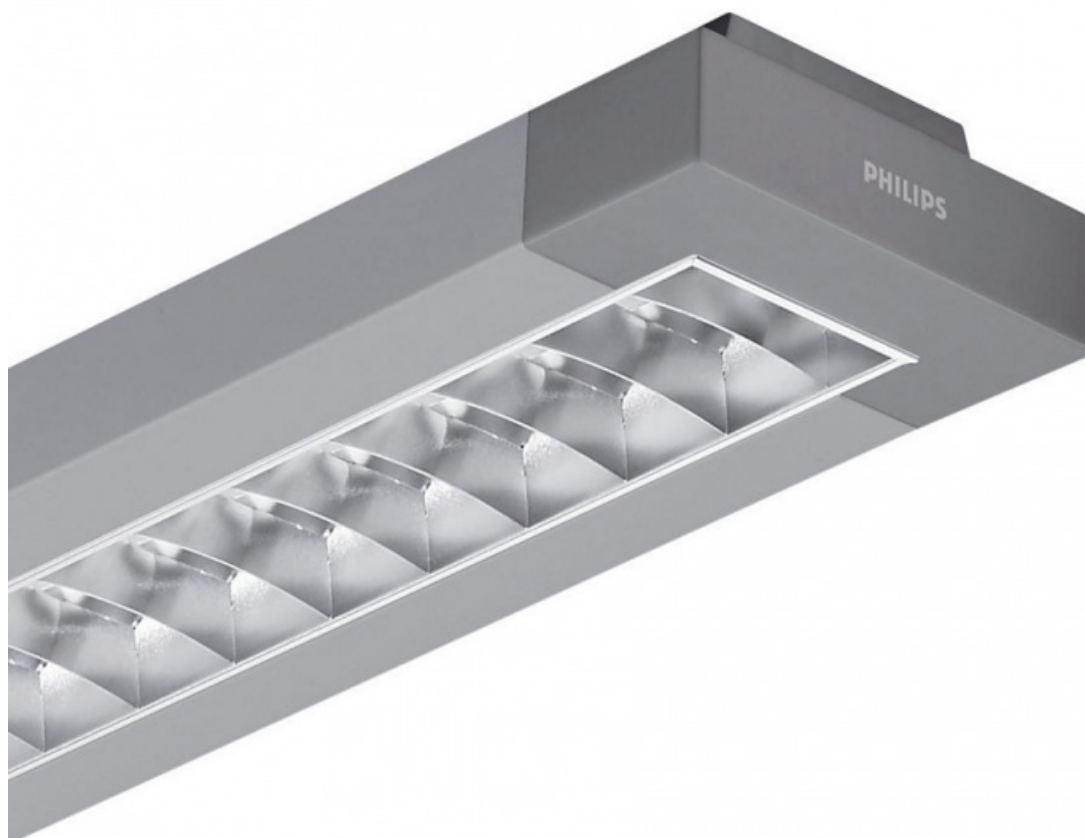

Dane techniczne:

- Moc lampy **28 W [28 W]**
- Ilość źródeł światła **1 [1 pc]**
- Osprzęt **HFP [HF Performer]**
- Optyka **D6 [polerowany raster podwójnie paraboliczna]**
- Kolor **SI [Srebrny]**
- Element systemu sterowania **No**
- Waga netto 1 szt. **3.100 kg**
- Moc lampy **28 W [28 W]**
- Ilość źródeł światła **1 [1 pc]**
- Osprzęt **HFP [HF Performer]**
- Optyka **D6 [polerowany raster podwójnie paraboliczna]**

- Kolor **SI [Srebrny]**
- Element systemu sterowania **No**
- Waga netto 1 szt. **3.100 kg**
- Źródło światła w komplecie **TAK**
- Akcesoria elektryczne **No**

TCS260 - 1 szt. - 28 W - HF Performer - półpołyskiliwa optyka podwójna parabola

Linia opraw EFix TL5 to wyspecjalizowany, ekonomiczny wybór nowatorskiego oświetlenia, które umożliwia osiągnięcie znacznych oszczędności w zakresie energii w momencie zastąpienia starych instalacji elektromagnetycznych najnowszymi technologiami oferowanymi przez firmę Philips. Parametry optyczne linii, zgodne z najnowszą normą EN-12464, zapewniają ulepszoną jakość oświetlenia we wszystkich aplikacjach. Stosowane w połączeniu z osprzętem o wysokiej częstotliwości świetlówki Philips Master TL5 pozwalają uzyskać znaczne oszczędności energii. Oszczędności te mogą być jeszcze większe dzięki zastosowaniu czujnika światła dziennego Luxsense zintegrowanego w oprawie. Praktyczny projekt opraw EFix łączy zarówno wersje do montażu na powierzchni (TCS260) jak i do zawieszania (TPS262). Dzięki łatwo zdejmowanej osłonie przedniej wiązka może być regulowana dla zapewniania oświetlenia bezpośredniego lub bezpośredniego/pośredniego. Oprawa EFix jest dostarczana z lampami i w wersji gotowej do montażu, co skraca czas instalacji. Przeznaczona do wbudowania oprawa EFix TBS260 uzupełnia linię opraw Philips przeznaczonych do oświetlenia ogólnego w biurach i sklepach.

Charakterystyka urządzenia

- Prosta konstrukcja
- Lampy MASTER TL5: współpracują z osprzętem HF
- Minioptyka: spełnia normy EN-12464
- Wbudowany czujnik światła dziennego Luxsense
- Łatwo zdejmowana górna pokrywa: umożliwia regulowanie wiązki w celu uzyskania oświetlenia bezpośredniego lub bezpośredniego/pośredniego

Aplikacje/Zastosowania

- Biura
- Sklepy

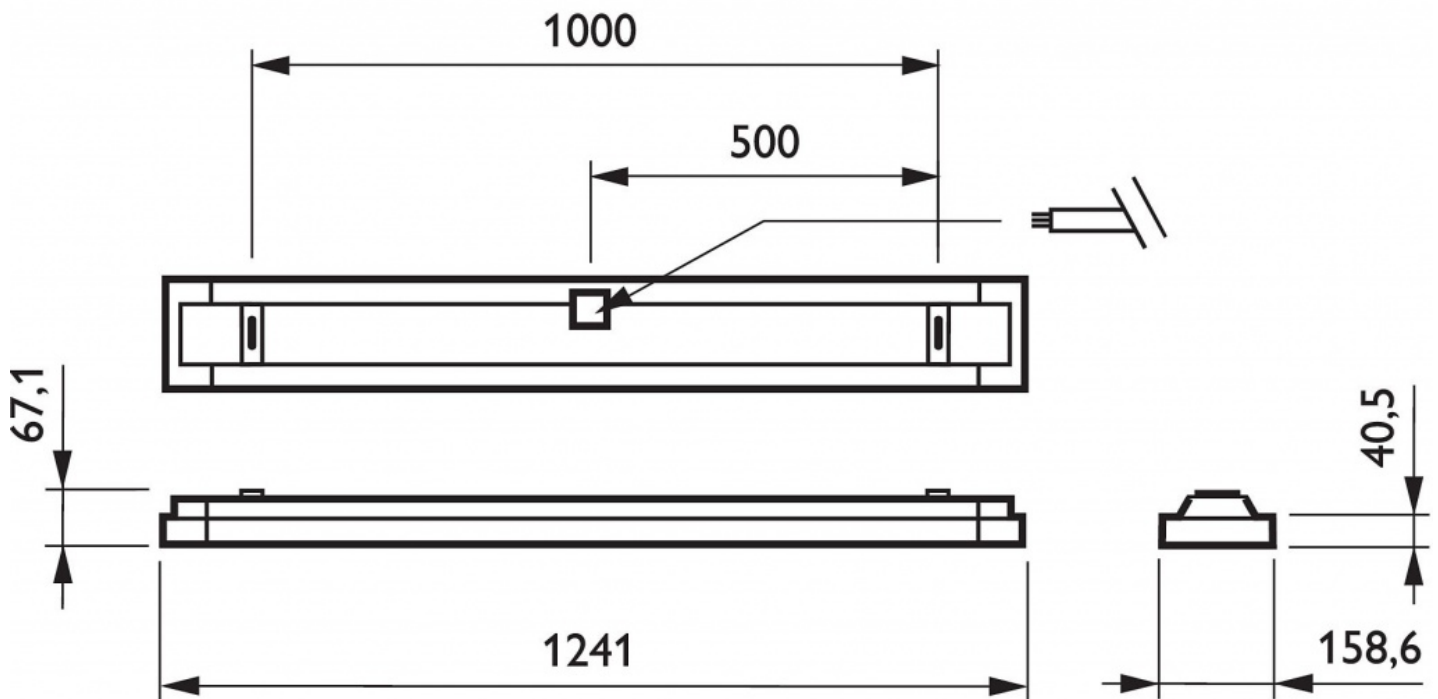

TCS260 1xTL5-28W HFP D6

1 x 2625 lm

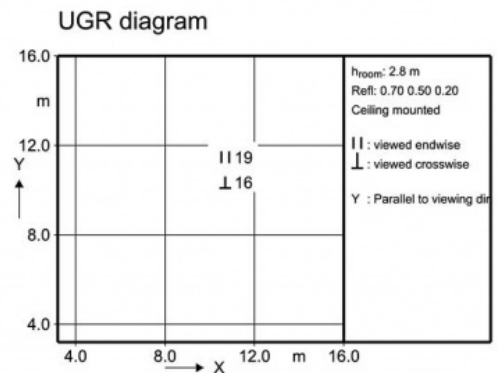
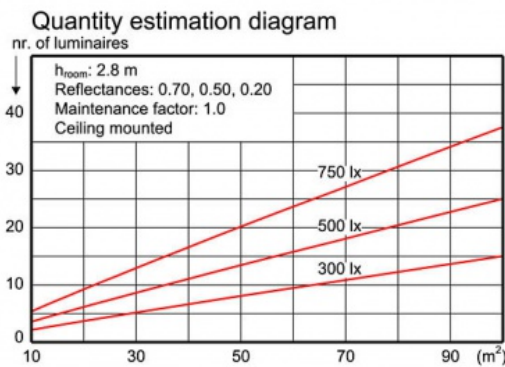
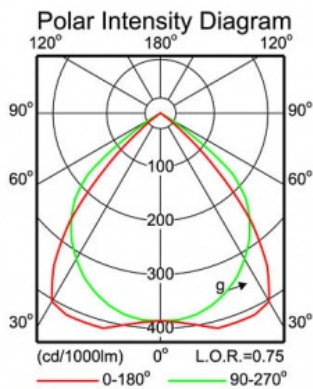

Light output ratio 0.75
 Service upward 0.00
 Service downward 0.75
 CIE flux code 74 99 100 100 75
 S/H ratio crosswise max. 1.4
 lengthwise max. 1.5
 UGRcen (4Hx8H, 0.25H) 17
 EN12464-1 65 deg, 1000 cd/m²
 CIBSE: LG3 65 deg, 500 cd/m²
 UTE71-121: 0.75B + 0.00T

Utilisation factor table

Room Index k	Reflectances (%) for ceiling, walls and working plane (CIE)										
	0.80	0.80	0.70	0.70	0.70	0.70	0.50	0.50	0.30	0.30	0.00
0.60	0.49	0.46	0.48	0.47	0.46	0.42	0.42	0.39	0.41	0.39	0.38
0.80	0.57	0.53	0.56	0.54	0.53	0.49	0.48	0.46	0.48	0.45	0.44
1.00	0.63	0.59	0.62	0.60	0.58	0.54	0.54	0.51	0.53	0.51	0.50
1.25	0.69	0.63	0.68	0.65	0.63	0.59	0.59	0.56	0.58	0.56	0.55
1.50	0.73	0.66	0.72	0.68	0.66	0.63	0.62	0.60	0.61	0.59	0.58
2.00	0.79	0.71	0.77	0.73	0.70	0.68	0.67	0.65	0.66	0.64	0.63
2.50	0.83	0.73	0.81	0.76	0.72	0.71	0.70	0.68	0.69	0.67	0.66
3.00	0.85	0.75	0.83	0.78	0.74	0.72	0.71	0.70	0.70	0.69	0.68
4.00	0.88	0.76	0.86	0.81	0.76	0.74	0.73	0.72	0.72	0.71	0.70
5.00	0.90	0.77	0.87	0.82	0.77	0.76	0.74	0.73	0.73	0.72	0.71

Ceiling mounted

Luminance Table

Plane Cone	0.0	45.0	90.0
45.0	5764	9154	8857
50.0	2191	6107	7599
55.0	366	2508	3344
60.0	156	719	300
65.0	99	156	113
70.0	61	0	79
75.0	46	46	69
80.0	35	52	69
85.0	34	69	103
90.0	-	-	-

(cd/m²)

LVW1486000

2012-05-03

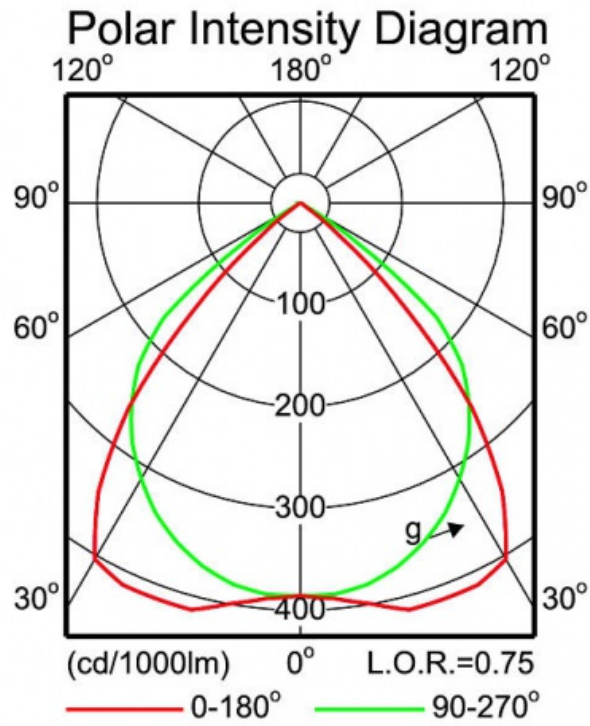

LVW1486000

2012-05-03

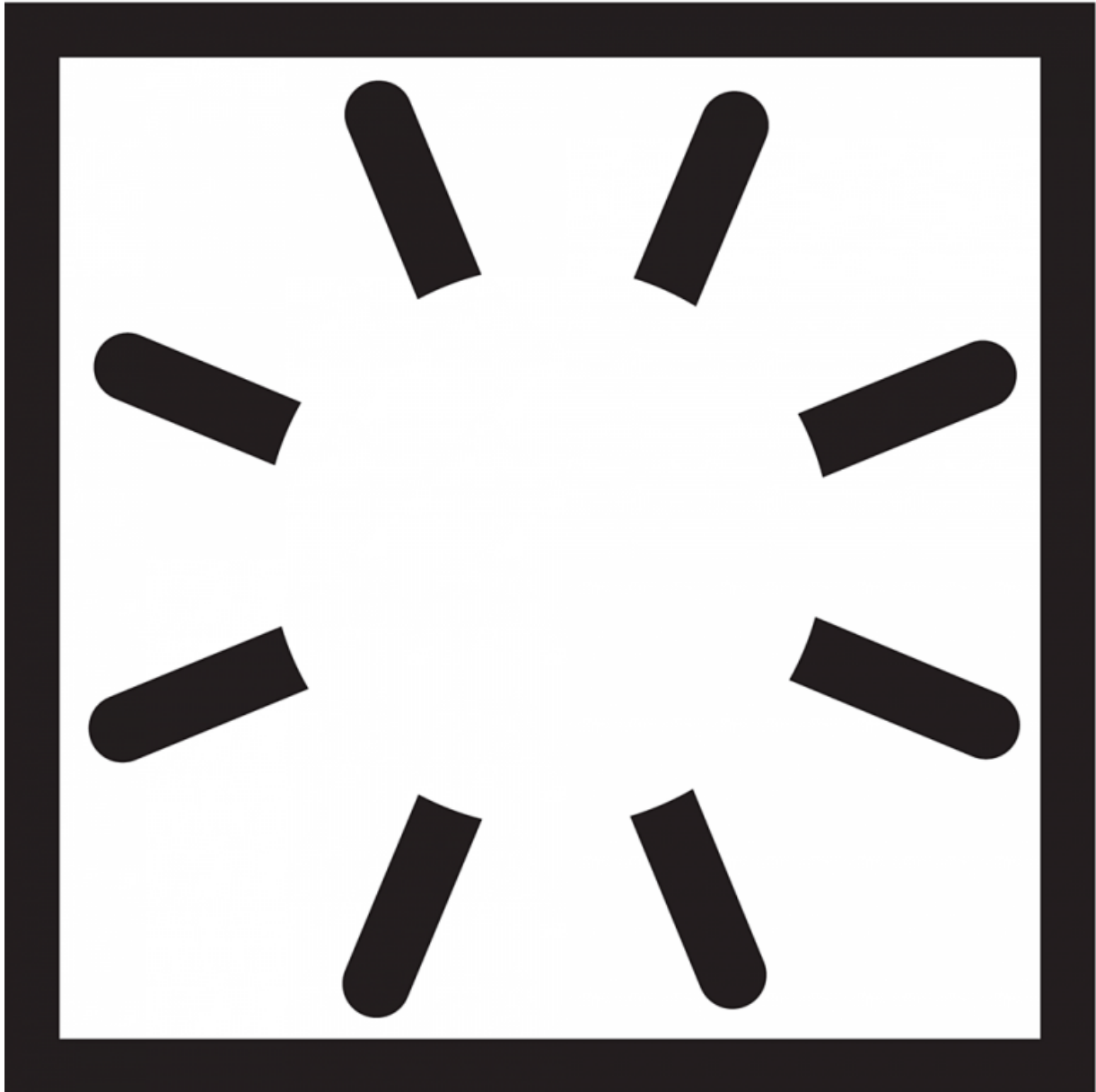



IP 20



CE