

# CorePro LED PLS 5W 830 2P G23

Kod ElektriKo: 98380 Kod Philips: 8718699596668



## Dane techniczne:

- Strumień świetlny (Nom) **520lm**
- Skorelowana temperatura barwowa (Nom) **3000K**
- Power (Rated) (Nom) **5W**
- Współczynnik mocy (Nom) **0.9**
- Częstotliwość wejściowa **50 to 60Hz**
- Maksymalna temperatura obudowy (Nom) **83° C**
- Temperatura otoczenia (Max) **45° C**
- Temperatura otoczenia (Min) **-20° C**
- Temperatura przechowywania (Max) **65° C**
- Temperatura przechowywania (Min) **-40° C**
- Kąt rozsyłu światła (Nom) **120°**

- Ściemnialna **brak**
- Trzonek **G23 [ G23]**
- EAN/UPC-produkt **8718699596668**
- Kod zamówienia **59666800**
- Numerator SAP – Liczba sztuk w opakowaniu **1**
- Pełny kod produktu **871869959666800**
- Materiał Nr. (12NC) **929001926302**
- Numerator – Liczba paczek w opakowaniu zewnętrznym **20**
- Waga netto (szt.) SAP **0,043kg**
- Trwałość nominalna (Nom) **30000h**
- Cykl załączania **50000X**
- Kod barwy **830 [ Tb 3000K]**
- Napięcie (Nom) **220-240V**
- Zużycie energii elektrycznej w kWh/1000 h **7kWh**
- Energooszczędny produkt **tak**
- Strumień świetlny (Nom) **520lm**
- Skorelowana temperatura barwowa (Nom) **3000K**
- Power (Rated) (Nom) **5W**
- Współczynnik mocy (Nom) **0.9**
- Częstotliwość wejściowa **50 to 60Hz**
- Maksymalna temperatura obudowy (Nom) **83 °C**
- Temperatura otoczenia (Max) **45 °C**
- Temperatura otoczenia (Min) **-20 °C**
- Temperatura przechowywania (Max) **65 °C**
- Temperatura przechowywania (Min) **-40 °C**
- Kąt rozsyłu światła (Nom) **120 °**
- Ściemnialna **brak**
- Trzonek **G23 [ G23]**
- EAN/UPC-produkt **8718699596668**
- Kod zamówienia **59666800**
- Numerator SAP – Liczba sztuk w opakowaniu **1**
- Pełny kod produktu **871869959666800**
- Materiał Nr. (12NC) **929001926302**
- Numerator – Liczba paczek w opakowaniu zewnętrznym **20**
- Waga netto (szt.) SAP **0,043kg**
- Trwałość nominalna (Nom) **30000h**
- Cykl załączania **50000X**
- Kod barwy **830 [ Tb 3000K]**
- Napięcie (Nom) **220-240V**
- Zużycie energii elektrycznej w kWh/1000 h **7kWh**
- Energooszczędny produkt **tak**

## Informacje o rodzinie produktów

Lampa LED Philips CorePro PLS to źródło światła LED umieszczone w module o rozmiarach tradycyjnej świetlówki. Dzięki temu doskonale sprawdzi się jako nowoczesny zamiennik w instalacjach oświetlenia ogólnego — spełnia podstawowe wymagania oświetleniowe, zapewnia znaczną oszczędność energii i jest przyjazne dla środowiska.

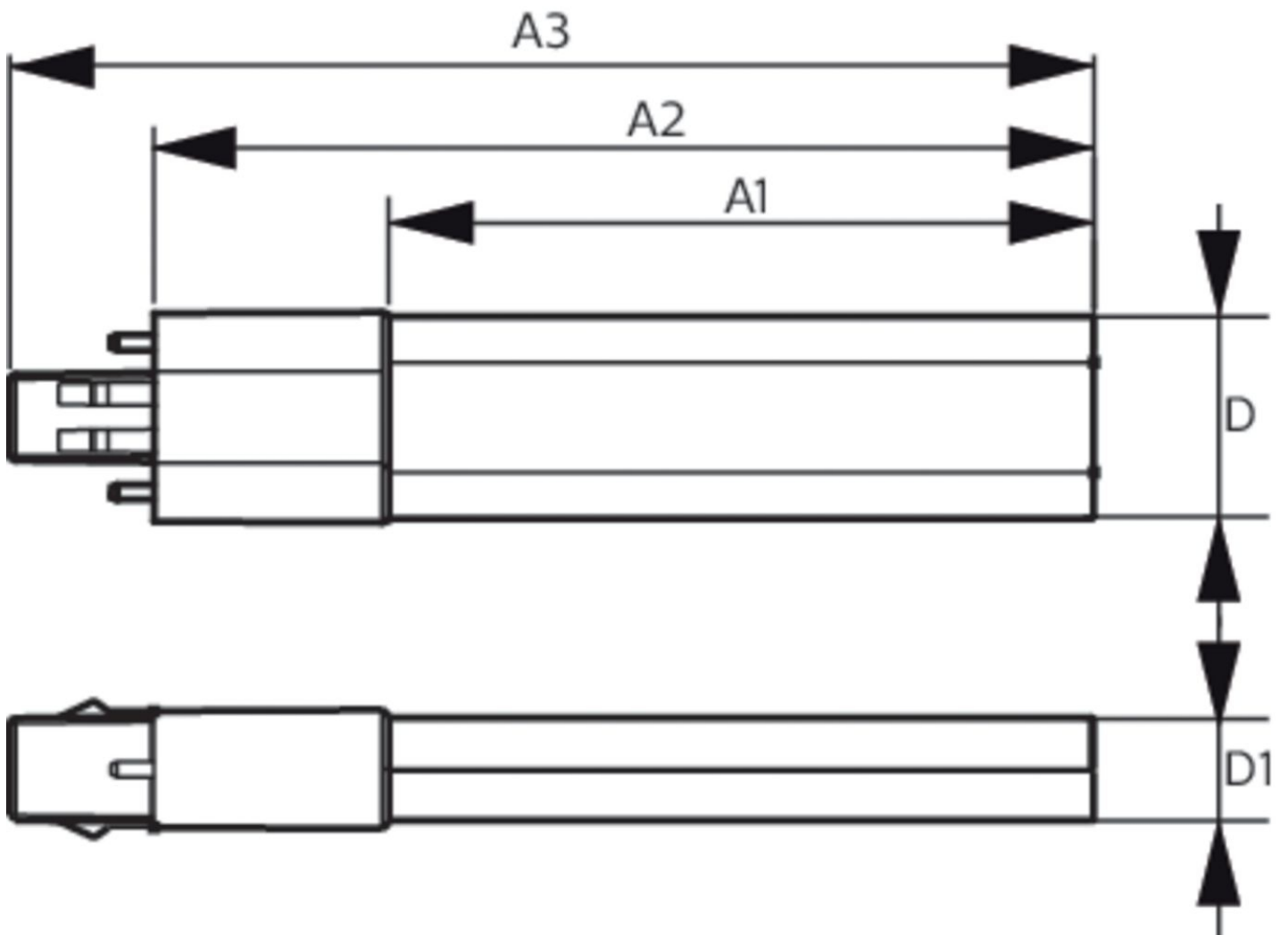

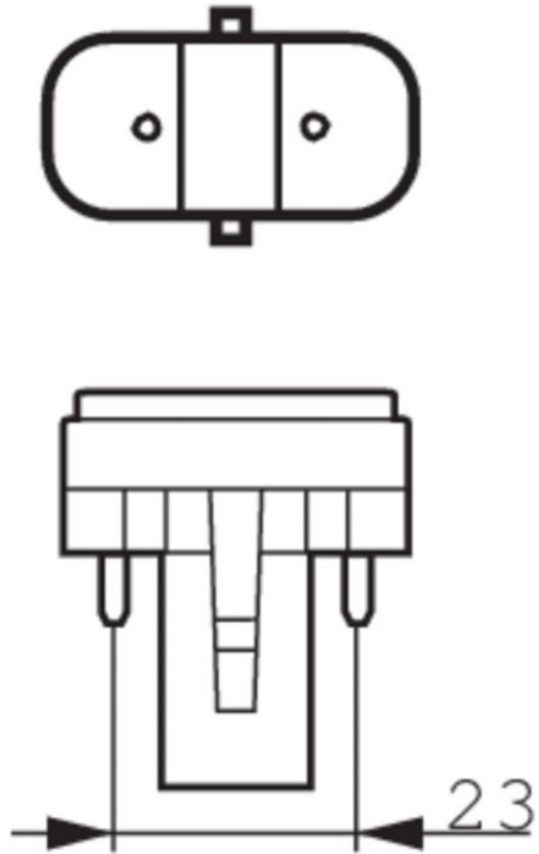

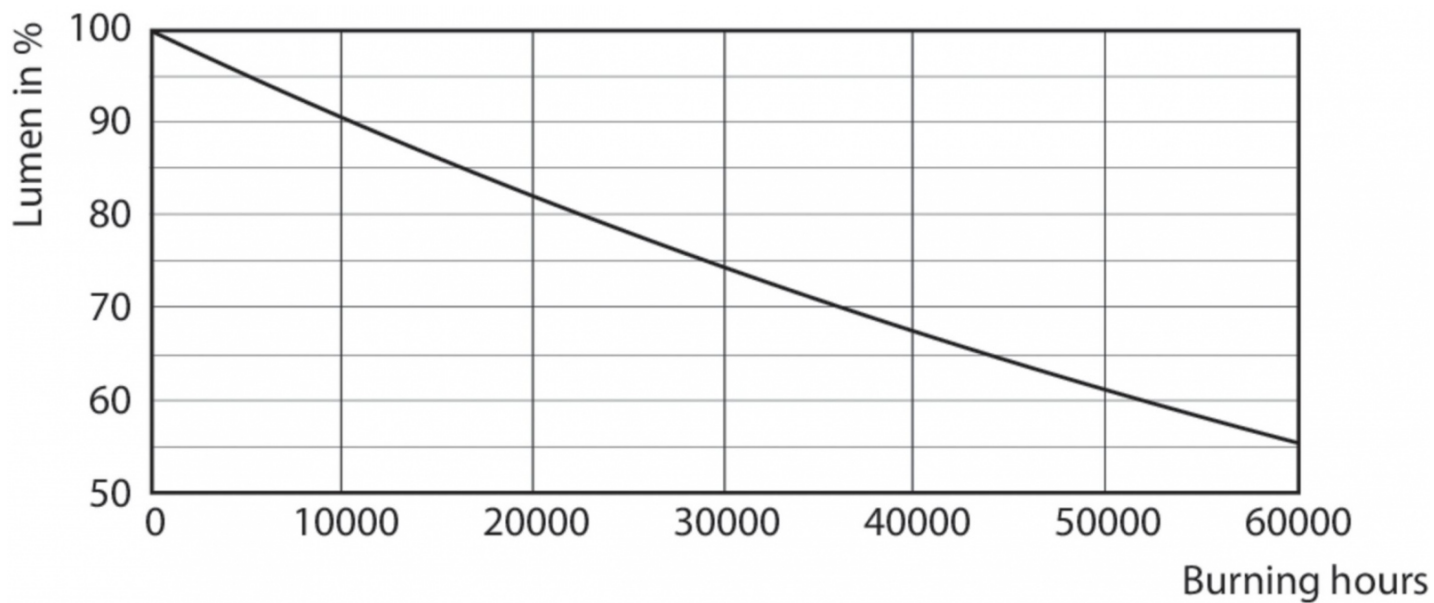
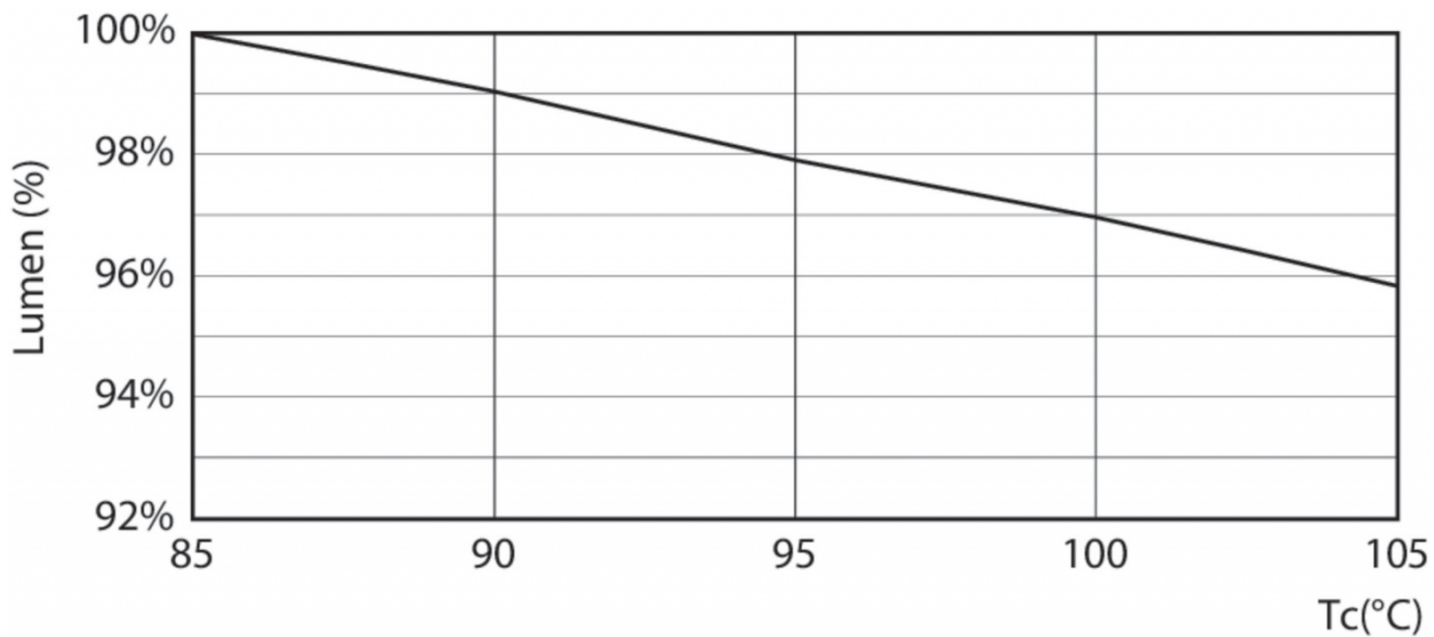

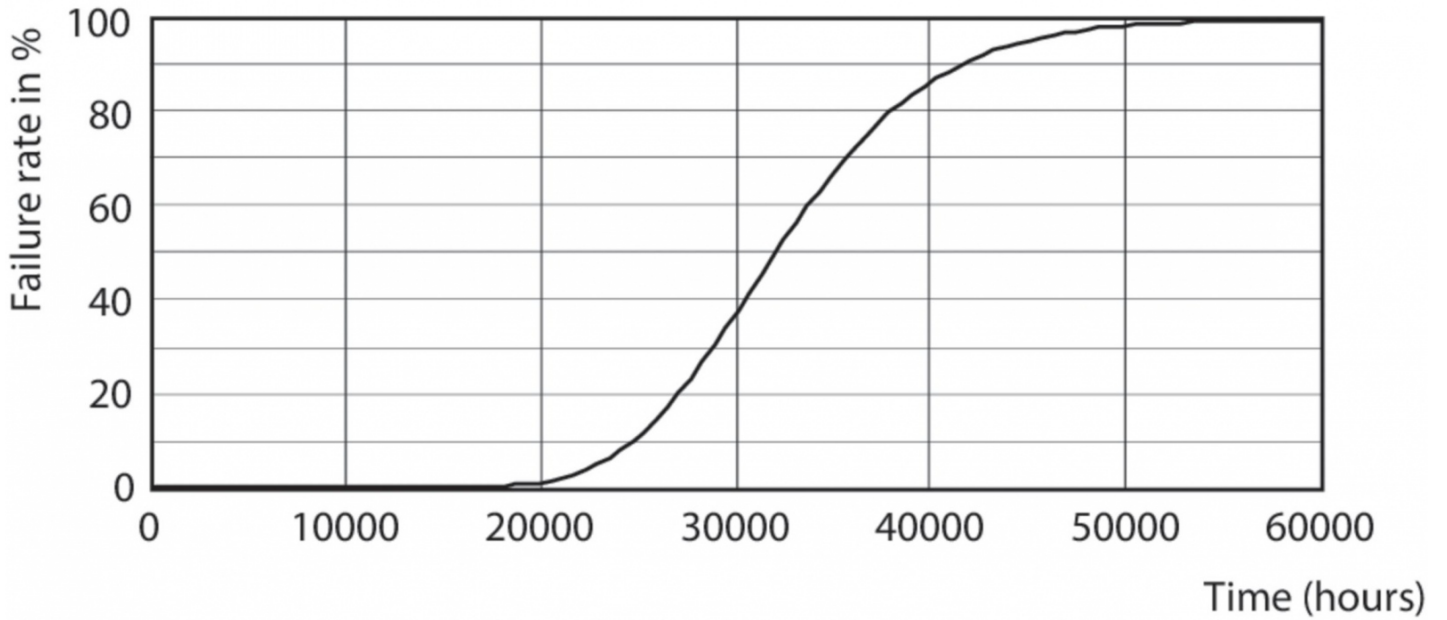
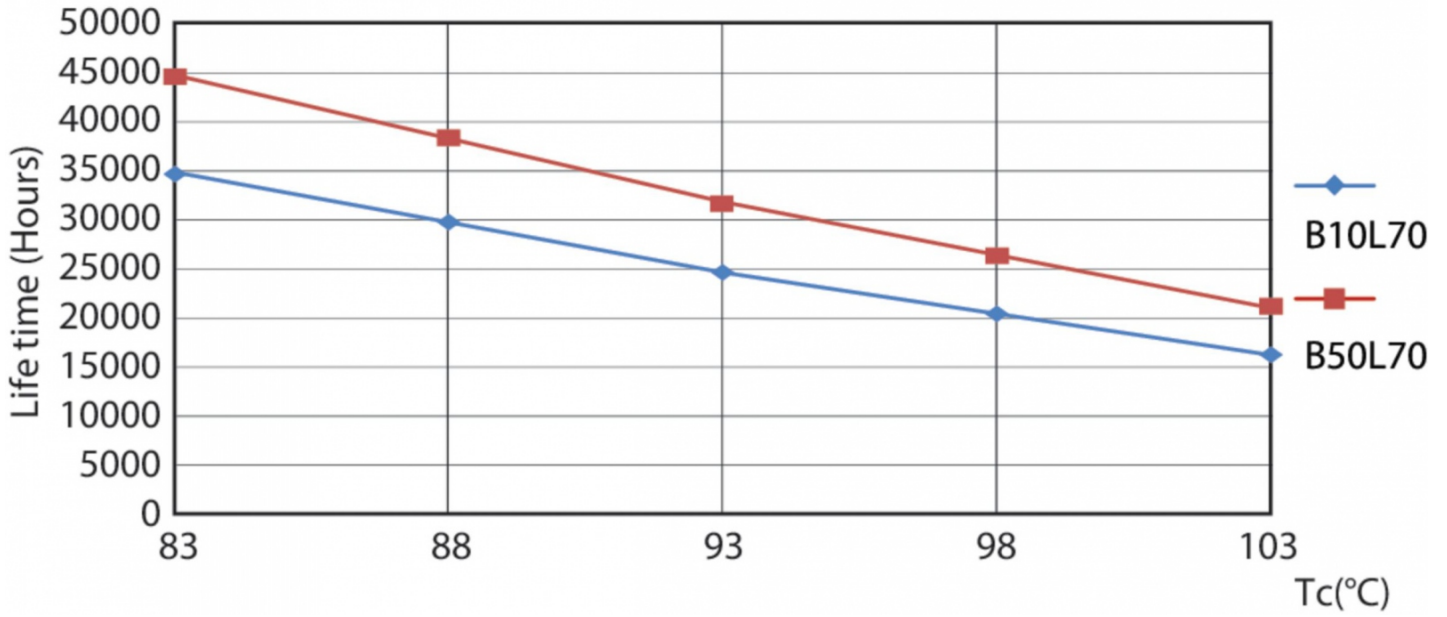

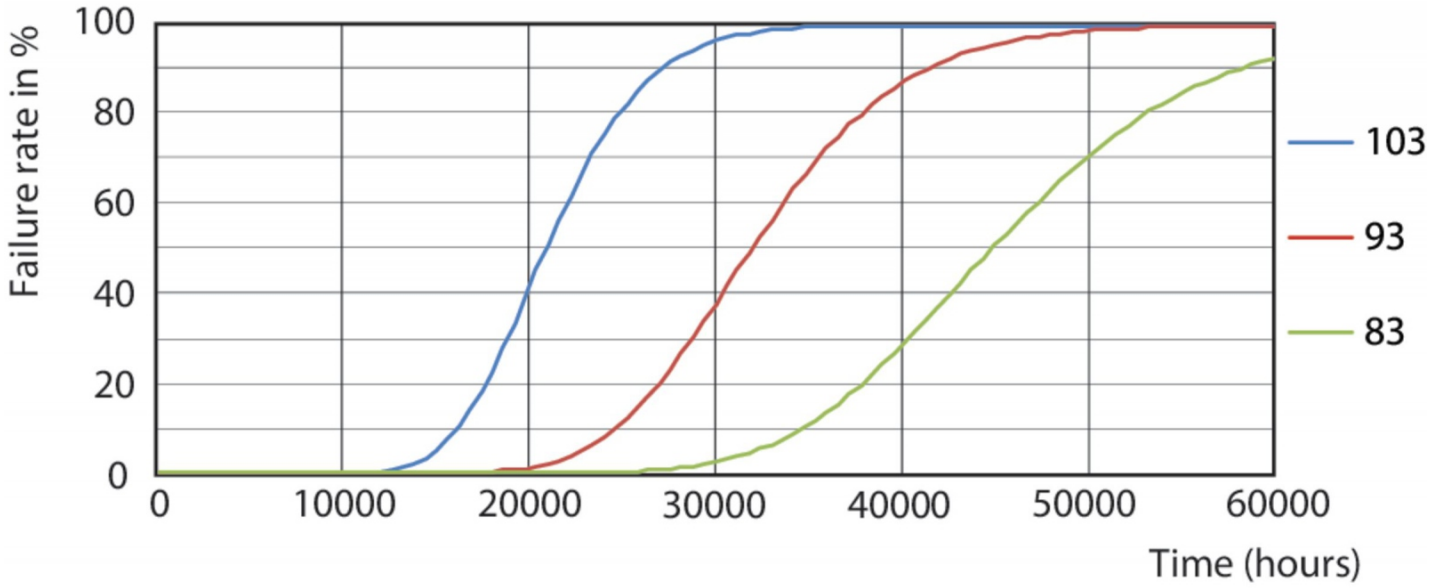

General Uniform Lighting

